

# AKAI

Hi-Fi & Video.

# HX-R5

STEREO CASSETTE DECK

Operator's Manual . . . . .	Page 1 — 22
Manuel de l'utilisateur . . . . .	Page 1 — 22
Gebruiksaanwijzing . . . . .	Blz. 23 — 44
Bruksanvisning . . . . .	Sid. 23 — 44
Bedienungsanleitung . . . . .	Seite 45 — 66
Manual del usuario . . . . .	Página 45 — 66

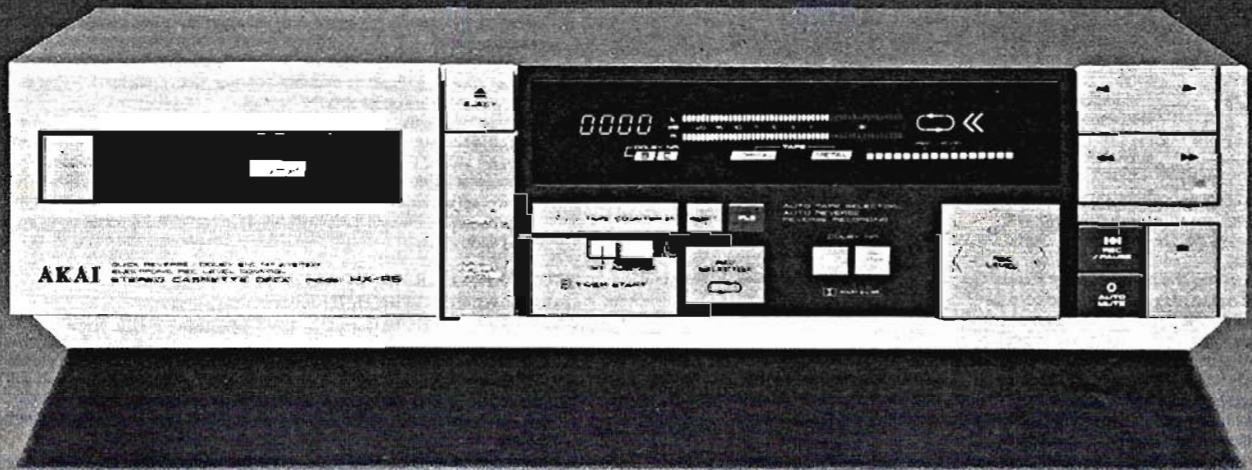

**WARNING:** To prevent fire or shock hazard, do not expose this appliance to rain or moisture.

Nota: \* Cassette tape in photograph not included in standard accessories.  
\* This manual is applicable to both silver and pearl shadow panel models.

**MISE EN GARDE:** Pour éviter les risques d'incendie ou de décharge électrique, ne pas exposer cet appareil aux intempéries ou à l'humidité.

Remarques: \* La bande de cassette sur la photo n'est pas comprise dans les accessoires standard.  
\* Ce manuel s'applique aussi aux modèles avec panneaux argentés et gris perle.



# WARNING

## POWER REQUIREMENTS

Power requirements for electrical equipment differ from area to area. Please ensure that your machine meets the power requirements in your area. If in doubt, consult a qualified electrician.  
120V, 60 Hz for USA and Canada  
220V, 50 Hz for Europe except UK  
240V, 50 Hz for UK and Australia  
110V/120V/220V/240V, 50/60 Hz switchable for other countries.

## Voltage conversion

Models for Canada, USA, Europe, UK and Australia are not equipped with this facility. Each machine is preset at the factory according to destination, but some machines can be set to 110V, 120V, 220V or 240V as required. If your machine's voltage can be converted:

1. Disconnect the power cord.
2. Turn the VOLTAGE SELECTOR located on the rear panel with a screwdriver until the correct voltage is indicated.

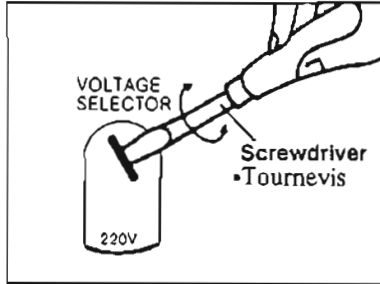

# MISE EN GARDE

## ALIMENTATION

La puissance d'alimentation des appareils électriques varie selon les pays. Prière de s'assurer que l'appareil est conforme aux spécifications de courant du pays. En cas de doute, consulter un électricien qualifié.  
120V, 60 Hz pour les Etats-Unis et le Canada.  
220V, 50 Hz pour l'Europe à l'exception du Royaume-Uni.  
240V, 50 Hz pour le Royaume-Uni et l'Australie.  
110V/120V/220V/240V, 50/60 Hz commutable sur le même appareil pour les autres pays.

## Conversion de la tension

Les modèles pour le Canada, les Etats-Unis, l'Europe, le Royaume-Uni et l'Australie ne sont pas équipés de ce dispositif. Chaque appareil est préréglé en usine selon sa destination, mais certains appareils peuvent être réglés sur 110V, 120V, 220V ou 240V si nécessaire. Si la tension de l'appareil peut être changée:

1. Déconnecter le cordon secteur.
2. Tourner le sélecteur de tension (VOLTAGE SELECTOR) situé sur le panneau arrière avec un tournevis jusqu'à ce que la tension correcte soit indiquée.

# PRECAUTIONS



**CAUTION**  
RISK OF ELECTRIC SHOCK  
DO NOT OPEN



**CAUTION: TO REDUCE THE RISK OF ELECTRIC SHOCK, DO NOT REMOVE COVER (OR BACK). NO USER-SERVICEABLE PARTS INSIDE. REFER SERVICING TO QUALIFIED SERVICE PERSONNEL.**



The lightning flash with arrowhead symbol superimposed across a graphical representation of a person, within an equilateral triangle, is intended to alert the user of the presence of uninsulated "dangerous voltage" within the product's enclosure: that may be of sufficient magnitude to constitute a risk of electric shock to persons.



The exclamation point within an equilateral triangle is intended to alert the user of the presence of important operating and maintenance (servicing) instructions in the literature accompanying the appliance.

1. Use only household AC power sources. Never use DC power sources.
2. Always set the amplifier's volume control to minimum when turning on or off the deck.
3. Touching the plug with wet hands risks dangerous electric shocks. Always pull out by the plug and never the cord.
4. Make sure the power consumption of each audio component does not exceed wattage specified on the rear panel. Only connect other audio components.
5. Only let a qualified professional repair or reassemble the equipment. An unauthorized person might touch the internal parts and receive a serious electric shock.
6. Never allow a child to put anything, especially metal into this equipment. A serious shock or malfunction may occur.
7. If water is spilled on this equipment, disconnect and call your dealer.
8. Make sure the equipment is well ventilated and away from direct sunlight.
9. Keep away from heat (stoves, etc.) to avoid damage to the external surface and internal circuits.
10. Avoid spray-type insecticides which will damage the equipment and may ignite suddenly.
11. To avoid damaging the finish never use alcohol, paint thinner or others similar chemicals.
12. Always place the equipment on a flat and solid surface
13. Please read this manual in its entirety and keep it handy for further reference.

This equipment conforms to No. 76/889/EEC standard.

## DEW FORMATION

Dew is the term used for the formation of moisture on the very important transport section such as the head and the capstan when the deck is used in places where humidity is high, subjected to sudden changes in temperature or moved from a cold place to a warm one. If the deck is used when dew is present, the tape will stick to the head and be ruined or it will not be transported properly. In such cases, do not use the deck for approximately one hour until the deck is acclimatized.

## PLACEMENT

If the deck, tuner and amplifier are placed on top of each other, humming noise may result during playback. Also beat noise may result during recording of AM broadcasts. In such cases, change the position of the deck. Akai recommends that a space the size of an amplifier be placed between the deck and the tuner or the amplifier.

# PRECAUTIONS A PRENDRE

1. N'utiliser que des sources de courant domestique CA. Ne jamais utiliser de sources d'alimentation CC.
2. Toujours régler au minimum la commande de volume de l'amplificateur lors de la mise sous tension et hors circuit de la platine.
3. Le fait de toucher la prise avec des mains humides peut provoquer des décharges électriques dangereuses. Ne pas débrancher en tirant sur le fil, mais en sortant la prise elle-même.
4. S'assurer que la consommation de courant de chaque composant audio ne dépasse pas le wattage spécifié sur le panneau arrière. Ne connecter que les autres composants audio.
5. Ne faire réparer ou réassembler l'équipement que par un spécialiste. Une personne non qualifiée peut toucher les pièces internes et recevoir une décharge électrique dangereuse.
6. Ne jamais laisser un enfant mettre quelque chose, en particulier du métal, dans cet appareil. Une décharge dangereuse ou un mauvais fonctionnement peut en résulter.
7. Au cas où de l'eau est renversée dans cet appareil, le débrancher et faire appel à votre concessionnaire.
8. S'assurer que l'appareil est bien aéré et hors d'atteinte des rayons directs du soleil.
9. Garder l'appareil à l'écart de sources de chaleur (fours, etc.) pour éviter d'endommager la surface extérieure ou les circuits internes.
10. Eviter les insecticides de type aérosol qui peuvent endommager l'appareil et s'enflammer soudainement.
11. Ne jamais utiliser d'alcool, de diluant ou d'autres matières chimiques qui peuvent endommager la finition.
12. Ne placer cet appareil que sur une surface plane et solide.
13. Prière de lire ce manuel au complet et de le conserver à portée de la main pour références ultérieures.

## PROPRIETE LITERAIRE ET ARTISTIQUE

(Extrait de la Loi du 11 Mars 1957)

### ARTICLE 40

"Toute représentation ou reproduction intégrale ou partielle fait sans le consentement de l'auteur ou de ses ayants-droit ou ayants-cause est illicite (...)"

### ARTICLE 41

"Lorsque l'œuvre a été divulguée, l'auteur ne peut interdire:

1. Les représentations privées et gratuites effectuées exclusivement dans un cercle de famille.
2. Les copies ou reproductions strictement réservées à l'usage privé du copiste et non destinées à une utilisation collective (...)"

## INSTALLATION

Si la platine, le tuner et l'amplificateur sont placés les uns au-dessus des autres, un bruit de ronflement peut en résulter pendant la reproduction. Un bruit de battement peut également être présent pendant un enregistrement d'émissions MA. Dans de tels cas, modifier la position de la platine. Akai recommande de laisser un espace de la taille d'un amplificateur entre la platine et le tuner ou l'amplificateur.

Cet appareil est conforme aux normes No. 76/889 de la CEE.

## FORMATION DE CONDENSATION

Condensation est le terme utilisé pour la formation d'humidité sur les sections très importantes de transport de la bande, comme la tête et le capstan lorsque la platine est utilisée dans des endroits où l'humidité est élevée, soumis à des changements brusques de température ou lorsqu'elle est déplacée d'un endroit froid à un endroit chaud. Si la platine est utilisée lorsque de la condensation est présente, la bande adhère à la tête et sera endommagée, ou la bande sera incorrectement transportée. Dans de tels cas, ne pas utiliser la platine pendant approximativement une heure, jusqu'à ce que la platine se soit acclimatée à l'atmosphère ambiante.

## FOR CUSTOMERS IN THE U.K.

### IMPORTANT FOR YOUR SAFETY

The flex supplied with your machine will have either two wires or three as shown in the illustrations.

#### THREE CORE FLEX WARNING THIS APPARATUS MUST BE EARTHED IMPORTANT

The wires in this mains lead are coloured in accordance with the following code:

- Green-and-yellow: Earth
- Blue: Neutral
- Brown: Live

As the colours of the wires in the mains lead of this apparatus may not correspond with the coloured markings identifying the terminals in your plug, proceed as follows:

The wire which is coloured green-and-yellow must be connected to the terminal in the plug which is marked by the letter E or by the safety earth symbol  $\equiv$  or coloured green or coloured green-and-yellow.

The wire which is coloured blue must be connected to the terminal which is marked with the letter N or coloured black

The wire which is coloured brown must be connected to the terminal which is marked with the letter L or coloured red.

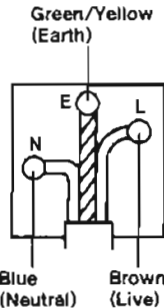

#### TWO CORE FLEX IMPORTANT

The wires in this mains lead are coloured in accordance with the following code:

- Blue: Neutral
- Brown: Live

As the colours of the wires in the mains lead of this apparatus may not correspond with the coloured markings identifying the terminals in your plug, proceed as follows:

The wire which is coloured blue must be connected to the terminal which is marked with the letter N or coloured black.

The wire which is coloured brown must be connected to the terminal which is marked with the letter L or coloured red.

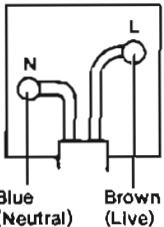

\* Do not connect any wire to the larger pin marked E or  $\equiv$  when wiring a plug. Ensure that all terminals are securely tightened and that no loose strands of wire exist.

## FOR CUSTOMERS IN AUSTRALIA

If your machine comes with a three core power cord, FOR YOUR SAFETY.

1. Insert this plug only into an effectively earthed three-pin socket outlet.
2. If any doubt exists regarding the earthing, consult a qualified electrician.
3. Extension cords, if used, must be three core correctly wired.

## FOR CUSTOMERS IN THE U.S.A.

### SAFETY INSTRUCTIONS

1. **Read Instructions** — All the safety and operating instructions should be read before the equipment is operated.
2. **Retain Instructions** — The safety and operating instructions should be retained for future reference.
3. **Heed Warnings** — All warnings on the equipment and in the operating instructions should be adhered to.
4. **Follow Instructions** — All instructions for operating and use should be followed.
5. **Water and Moisture** — The equipment should not be used near water — for example, near a bathtub, washbowl, kitchen sink, laundry tub, in a wet basement, or near a swimming pool, etc.
6. **Carts and Stands** — The equipment should be used only with a cart or stand that is recommended by Akai.
7. **Wall or Ceiling Mounting** — Akai does not recommend mounting the equipment on a wall or a ceiling.
8. **Ventilation** — The equipment should be situated so that its location or position does not interfere with its proper ventilation. For example, the equipment should not be situated on a bed, sofa, rug, or similar surface that may block the ventilation openings; or, placed in a built-in installation, such as a bookcase or cabinet that may impede the flow of air through the ventilation openings.
9. **Heat** — The equipment should be situated away from heat sources such as radiators, heat registers, stoves, or other equipments (including amplifiers) that produce heat.

10. **Power Sources** — The equipment should be connected to a power supply only of the type described in the operating instructions or as marked on the equipment.
11. **Grounding or Polarization** — The precautions should be taken so that the grounding or polarization means of an equipment is not defeated.
12. **Power-Cord Protection** — Power-supply cords should be routed so that they are not likely to be walked on or pinched by items placed upon or against them, paying particular attention to cords at plugs, convenience receptacles, and the point where they exit from the equipment.
13. **Cleaning** — The equipment should be cleaned only as recommended by the manufacturer.
14. **Power Lines** — An outdoor antenna should be located away from power lines.
15. **Outdoor Antenna Grounding** — If an outside antenna is connected to the receiver, be sure the antenna system is grounded so as to provide some protection against voltage surges and built up static charges. Section 810 of the National Electrical Code, ANSI/NFPA No. 70—1981, provides information with respect to proper grounding of the mast and supporting structure, grounding of the lead-in wire to an antenna discharge unit, size of grounding conductors, location of antenna-discharge unit, connection to grounding conductors, location of antenna-discharge unit, connection to grounding electrodes, and requirements for the grounding electrode. See Figure 1.
16. **Nonuse Periods** — The power cord of the equipment should be unplugged from the outlet when left unused for a long period of time.
17. **Object and Liquid Entry** — Care should be taken so that objects do not fall and liquids are not spilled into the enclosure through openings.
18. **Damage Requiring Service** — The equipment should be serviced by qualified service personnel when:
  - A. The power-supply cord or the plug has been damaged; or
  - B. Objects have fallen, or liquid has been spilled into the equipment; or
  - C. The equipment has been exposed to rain; or
  - D. The equipment does not appear to operate normally or exhibits a marked change in performance; or
  - E. The equipment has been dropped, or the enclosure damaged.
19. **Servicing** — The user should not attempt to service the equipment beyond that described in the operating instructions. All other servicing should be referred to qualified service personnel.

FIGURE 1  
EXAMPLE OF ANTENNA GROUNDING AS  
PER NATIONAL ELECTRICAL CODE INSTRUCTIONS

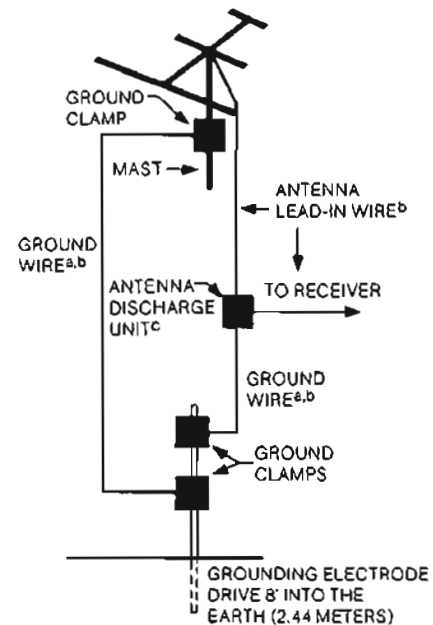

- a Use No. 10 AWG (5.3 mm<sup>2</sup>) copper, No. 8 AWG (8.4 mm<sup>2</sup>) aluminum, No. 17 AWG (1.0 mm<sup>2</sup>) copper-clad steel or bronze wire, or larger, as ground wire.
- b Secure antenna lead-in and ground wires to house with stand-off insulators spaced from 4 feet (1.22 m) to 6 feet (1.83 m) apart
- c Mount antenna discharge unit as close as possible to where lead-in enters house.

# This is the Akai Stereo Cassette Deck HX-R5

1. One-way (forward or reverse) or one-cycle (forward to reverse) recording/playback or continuous playback with just a touch of the REV SELECTOR and the quick reverse system instantly reverses the tape travel direction.
2. Ideal recording and clear playback are possible thanks to the HD-head.
3. The Akai original, micro-computer controlled Quick and Quiet mechanism delivers quick and quiet operations.
4. Micro-computer controlled mode change.
5. Large, concentrated FL display lets you easily see just what the Akai HX-R5 is doing.
6. Two types of Dolby NR system to reduce annoying tape noise: the conventional Dolby NR (B-type) and the more advanced Dolby C-type NR.
7. The auto tape selector automatically sets the bias and equalization for the type of tape in use.
8. Absentee recording and timed playback with an optional audio timer.
9. The auto mute automatically creates 4 seconds of blank space.
10. Connect an optional Remote Control Unit RC-32 or RC-92 for remote control operation.

# Voici la platine stéréo à cassettes HX-R5 Akai

1. Enregistrement/reproduction un sens (avance ou retour) ou un cycle (d'avance en retour) ou reproduction continue par simple pression du sélecteur de retour (REV SELECTOR) et le système d'inversion rapide inverse automatiquement le sens de défilement de la bande.
2. Enregistrement idéal et reproduction claire possibles grâce à la tête HD.
3. Mécanisme rapide et silencieux commandé par micro-ordinateur, exclusivité Akai, permettant un fonctionnement rapide silencieux.
4. Changement de mode commandé par micro-ordinateur.
5. Large et compact affichage fluorescent permettant de voir facilement ce que le HX-R5 Akai est en train de faire.
6. Deux types de système Dolby NR pour réduire le bruit de bande ennuyeux: le Dolby NR traditionnel (type B) et le Dolby type C plus développé.
7. Sélecteur automatique de bande réglant automatiquement la polarisation et l'égalisation pour le type de bande utilisée.
8. Enregistrement autonome et reproduction programmée avec une minuterie audio en option.
9. Sourdisse automatique créant automatiquement 4 secondes d'intervalle vierge.
10. Connexion possible de l'unité de télécommande RC-32 ou RC-92 pour un fonctionnement par télécommande.

## Table of contents

Warning.....	1
Precautions.....	1-2
Controls.....	4
Let's make the right connections.....	5-6
Let's record.....	7-8
A little know how goes a long way.....	9-10
Let's play back the tape.....	11-12
Convenient playback features using the auto system.....	13-14
Quick reverse.....	15
Let's automatically record radio broadcasts or play back a tape at a preset time.....	16
What you should know.....	17-18
Let's take good care of your cassette tapes.....	19
Let's take good care of your Akai Stereo Cassette Deck HX-R5.....	20
Let's check first.....	21
Standard reference and recommended cassette tapes.....	22
Specifications.....	22

## Table des matières

Mise en garde.....	1
Précautions à prendre.....	1
Commandes.....	4
Etablissement des connexions correctes.....	5-6
Pour enregistrer.....	7-8
Un peu de savoir-faire fait toute la différence... ..	9-10
Pour reproduire la bande.....	11-12
Reproduction pratique et facile en utilisant l'AUTO SYSTEM.....	13-14
Inversion rapide.....	15
Enregistrement d'émissions de radio ou reproduction d'une bande automatique à une heure préréglée.....	16
Ce que vous devez savoir.....	17-18
Bon entretien des bandes cassettes.....	19
Bon entretien de la platine stéréo à cassettes HX-R5 Akai.....	20
Prière d'effectuer les vérifications suivantes.....	21
Bandes de référence standard et marques recommandées.....	22
Spécifications.....	22





# Controls Commandes

## FL display Affichage fluorescent (FL)

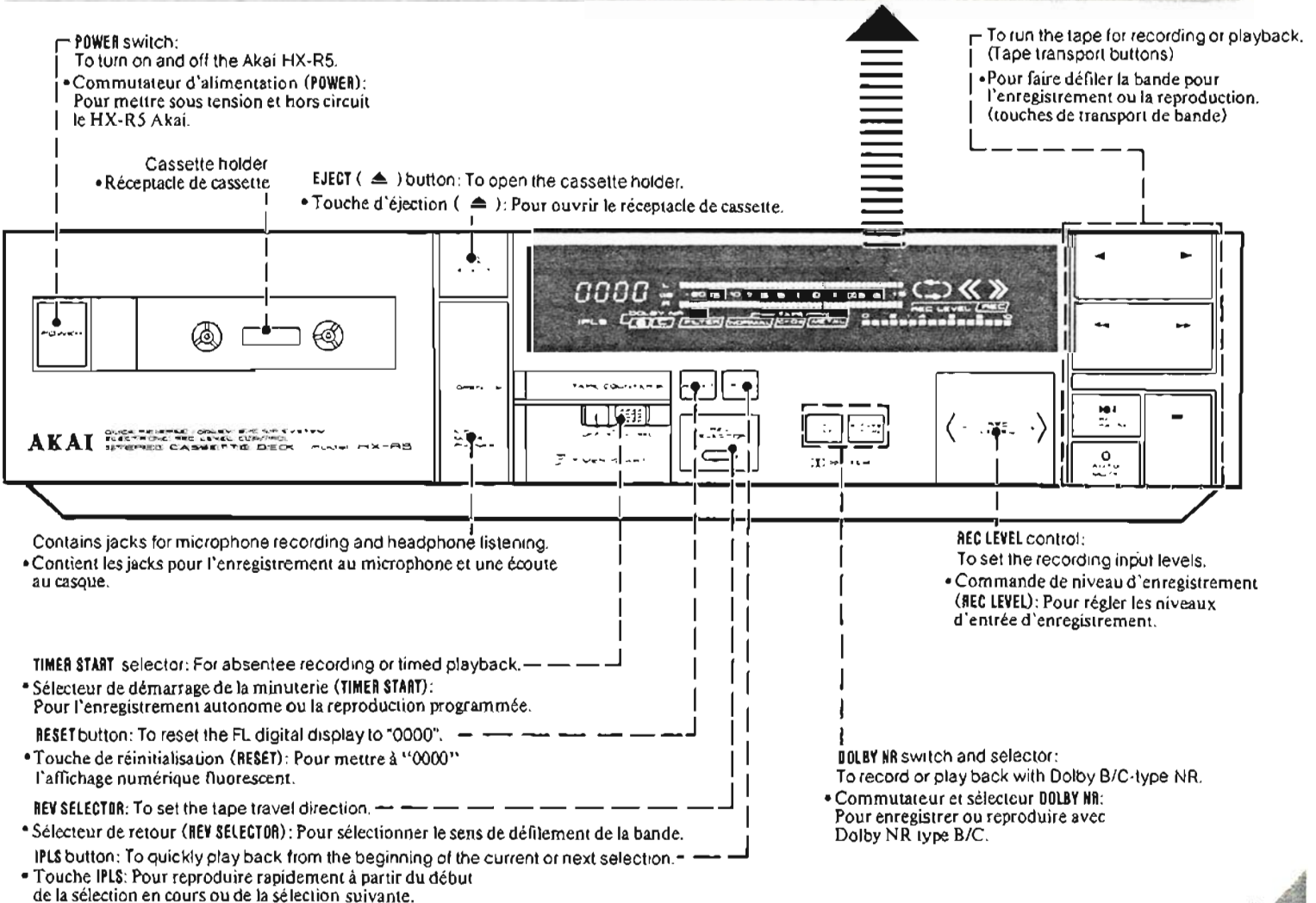
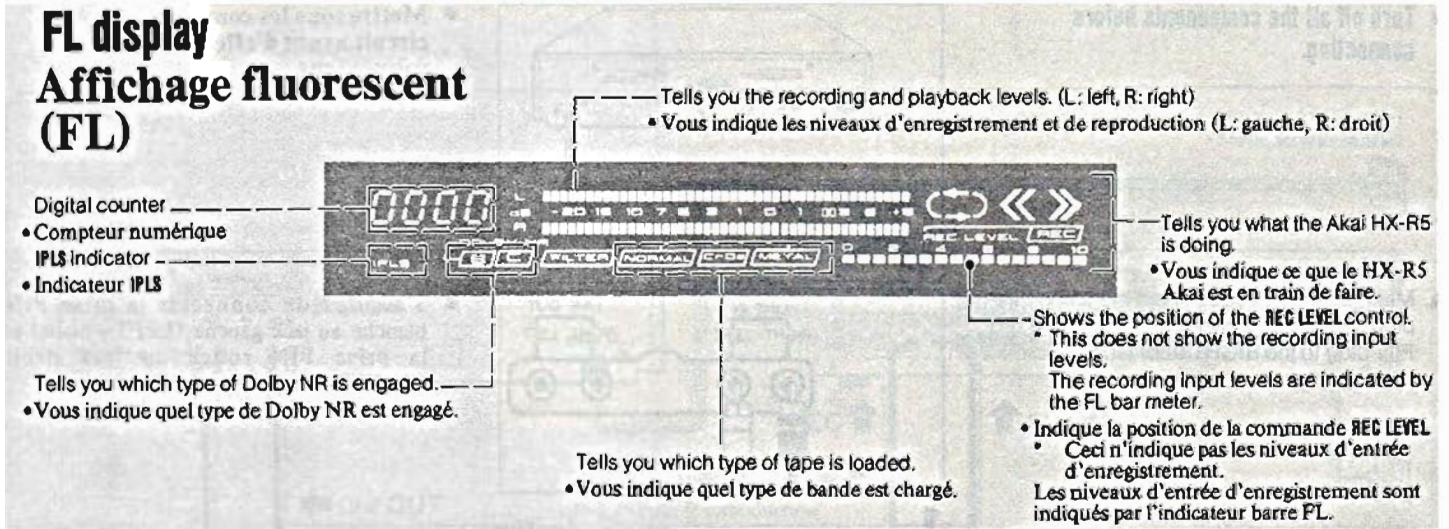



# Let's make the right connections

## Etablissement des connexions correctes

**Check first**

- Turn off all the components before connecting.

- Make sure that you connect the white PIN-plug to the LEFT (white) jack and the red PIN-plug to the RIGHT (red) jack.

**Vérifier tout d'abord**

- Mettre tous les composants hors circuit avant d'effectuer les connexions.

- S'assurer de connecter la prise PIN blanche au jack gauche (LEFT—blanc) et la prise PIN rouge au jack droit (RIGHT—rouge).

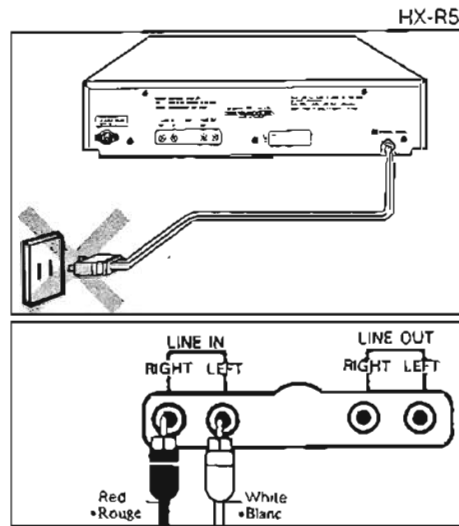

Connect the **LINE IN** jacks to the REC (tape output) jacks of the amplifier.

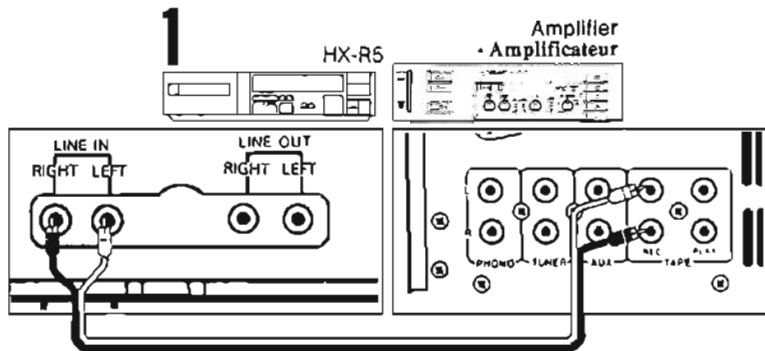

Connecter les jacks **LINE IN** aux jacks REC (sortie de bande) de l'amplificateur.

Connect the **LINE OUT** jacks to the PLAY (tape input) jacks of the amplifier.

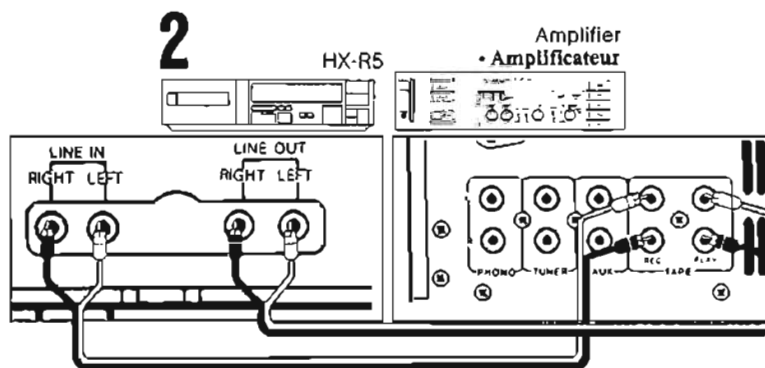

Connecter les jacks **LINE OUT** aux jacks PLAY (entrée de bande) de l'amplificateur.

**After you have connected everything**

Connect the power cord to a household AC outlet.

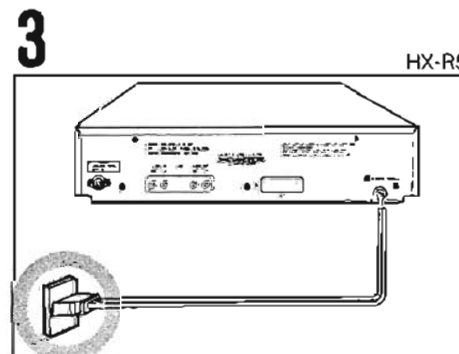

**Après avoir connecté tous les éléments**

Connecter le cordon secteur à une sortie secteur murale.

**For remote control operation**

Connect the optional Remote Control Unit RC-32 or RC-92 to the REMOTE jack

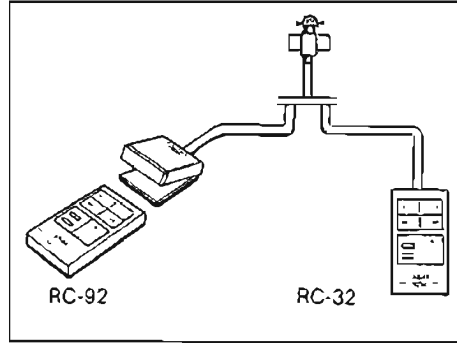

**Utilisation de la télécommande**

Connecter l'unité de télécommande (en option) RC-32 ou RC-92 au jack REMOTE

**Let's make sure**  
**S'assurer**

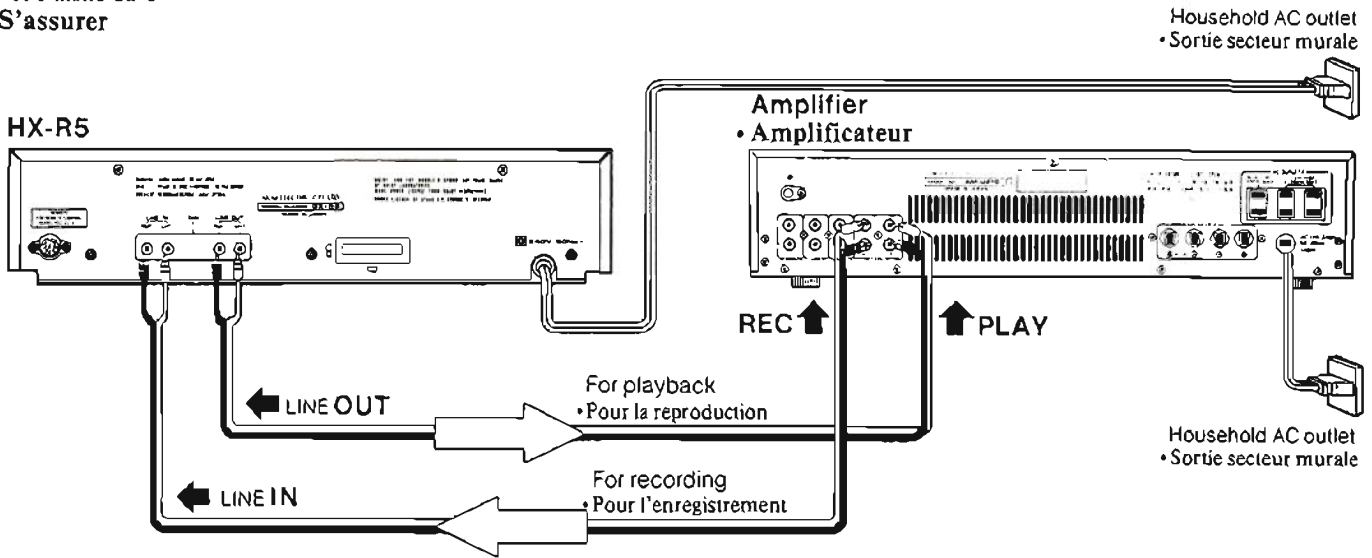

**When tape dubbing (connecting directly to another deck)**

Lors du doublage d'une bande (connexion directe à une autre platine)

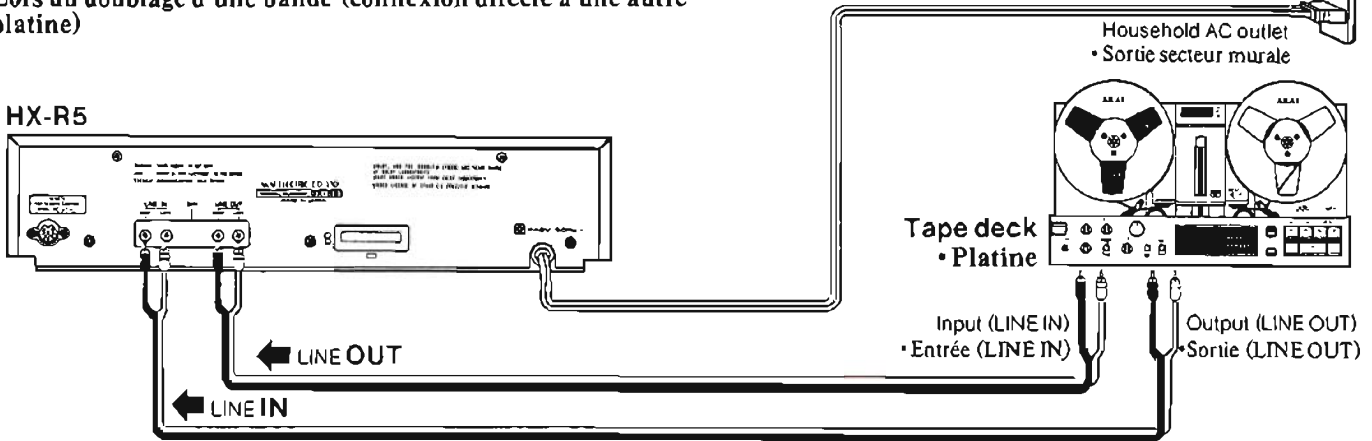

**Connecting headphones and microphones**

Connexion d'un casque et des microphones

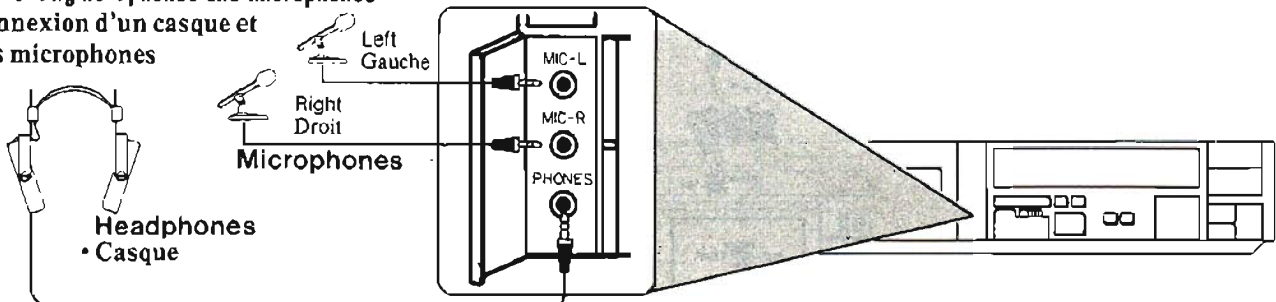



# Let's record Pour enregistrer

The Akai HX-R5 is equipped with many features to help you make excellent recordings. Therefore, please first refer to "What you should know" on page 17 before recording.

Le HX-R5 Akai incorpore de nombreuses caractéristiques pour vous aider à faire d'excellent enregistrements. Prière de se référer à "Ce que vous devez savoir", page 17, avant d'enregistrer.

## Check first

1. The **TIMER START** selector is set to **OFF**.
2. "IPLS" is not displayed on the FL display. If it is, depress the **IPLS** button to turn it off.

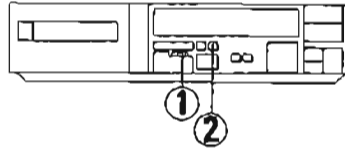

## Vérifier tout d'abord

1. Le sélecteur de démarrage de la minuterie (**TIMER START**) est réglé sur arrêt (**OFF**).
2. "IPLS" n'est pas affiché sur l'affichage fluorescent. S'il l'est, appuyez sur la touche **IPLS** pour qu'il s'éteigne.

Let's get ready first

Depress the **POWER** switch to turn on the Akai HX-R5.

- To stabilize the Akai HX-R5, the tape transport buttons will not function for approximately 5 seconds after the Akai HX-R5 is turned on.

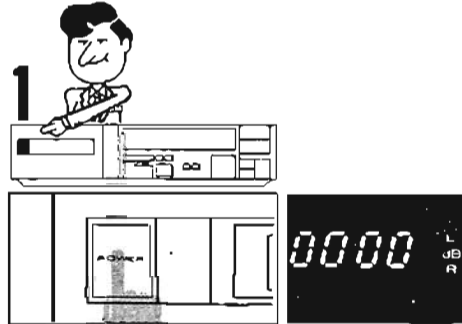

Préparation

Appuyer sur le commutateur d'alimentation (**POWER**) pour mettre le HX-R5 Akai sous tension.

- Afin de stabiliser le HX-R5 Akai, les touches de transport de bande ne fonctionneront pas pendant approximativement 5 secondes après que le HX-R5 est mis sous tension.

Depress the **EJECT** (▲) button and load a cassette tape.

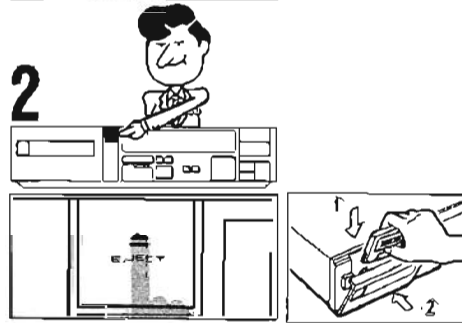

Appuyer sur la touche d'éjection (▲) et charger une bande cassette.

Depress the **RESET** button to reset the digital counter to "0000".

### Digital counter

Use the digital counter to index your recordings. To reset the digital counter to "0000", depress the **RESET** button.



Appuyer sur la touche de réinitialisation (**RESET**) pour mettre à "0000" le compteur numérique.

### Compteur numérique

Utilisez le compteur numérique pour indexer vos enregistrements. Pour mettre à "0000" le compteur numérique, appuyez sur la touche **RESET**.

Set the **DOLBY NR's ON/OFF** switch and the **B-TYPE/C-TYPE** selector. Refer to page 17.

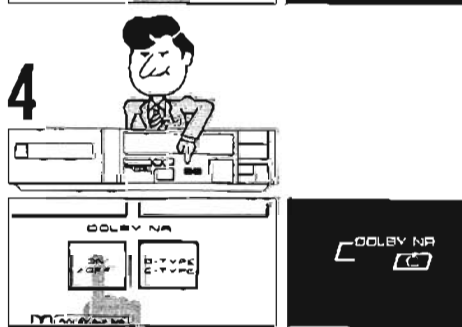

Régler le commutateur marche/arrêt (**ON/OFF**) Dolby NR et le sélecteur type B/type C (**B-TYPE/C-TYPE**). Se référer page 17.

Set the **REV SELECTOR**. Refer to page 15.

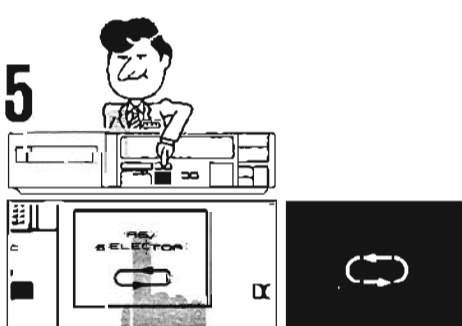

Régler le sélecteur de retour (**REV SELECTOR**). Référez-vous page 15.



### Standby for recording

Depress the REC/PAUSE (I●I) button.

6

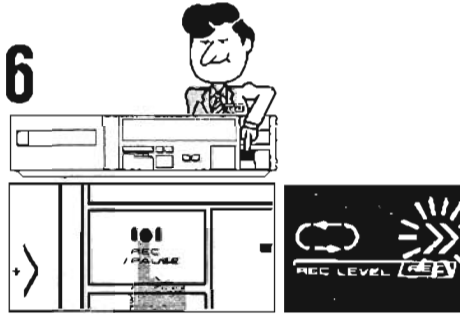

### Attente d'enregistrement

Appuyer sur la touche d'enregistrement/pause (I●I).

### Set the recording input levels

Adjust the REC LEVEL controls.

\* Refer to page 17 on how to set the optimum recording input levels.

Start recording

Depress the forward (▶) button.

7



### Régler les niveaux d'entrée d'enregistrement

Ajuster les commandes de niveaux d'enregistrement (REC LEVEL).

\* Se référer page 17 sur la méthode de réglage des niveaux optimum d'entrée d'enregistrement.

Démarrer l'enregistrement

Appuyer sur la touche d'avance (▶).

8

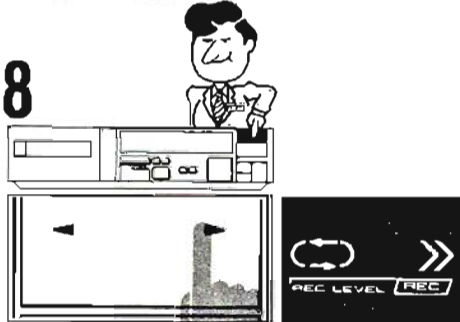

### Pour arrêter l'enregistrement

Appuyer sur la touche d'arrêt (■).

### To stop recording

Depress the stop (■) button.

9





# A little know-how goes a long way

## Un peu de savoir-faire fait toute la différence

### Quick start

Quick start is for people who do not want to go through recording standby.

- 1 Depress the REC/PAUSE ( [ ] ) and forward ( ▶ ) buttons simultaneously.



### Démarrage rapide

Le démarrage rapide est destiné à ceux qui ne veulent pas passer par l'attente d'enregistrement.

- 1 Appuyer simultanément sur les touches d'enregistrement/pause ( [ ] ) et d'avance ( ▶ ).

### To record from playback

Use this method to record an unrecorded portion of a tape.  
You can also use this method to find and record over a recorded portion of a tape.

- 1 Start playback.
- 2 When you come to the point where you want to start recording, depress the forward ( ▶ ) and REC/PAUSE ( [ ] ) buttons simultaneously.

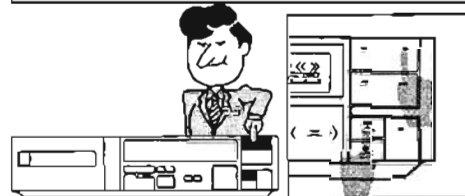
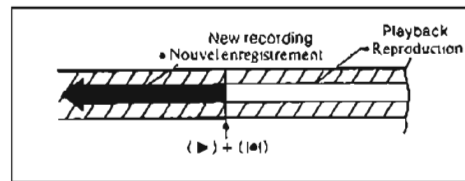

### Pour enregistrer à partir de reproduction

Utiliser cette méthode pour enregistrer une section non enregistrée d'une bande. Il est également possible d'utiliser cette méthode pour trouver une section pré-enregistrée de la bande et l'enregistrer à nouveau.

- 1 Démarrer la reproduction.
- 2 Lorsque le point à partir duquel l'enregistrement doit commencer est atteint, appuyer simultanément sur les touches d'avance ( ▶ ) et d'enregistrement/pause ( [ ] ).

### To create blank spaces between selections

You can automatically create 4 seconds of blank space with the AUTO MUTE ( ● ) button.

- 1 Start recording.
- 2 Depress the AUTO MUTE ( ● ) button at the end of a selection.  
\* The Akai HX-R5 will create 4 seconds of blank space and then stand by for recording.

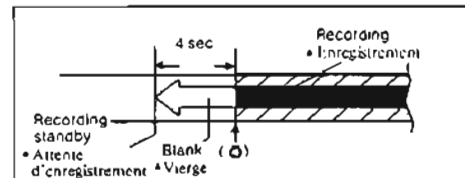

### Pour créer des intervalles vierges entre les sélections

Il est possible de créer automatiquement un intervalle vierge de 4 secondes en utilisant la touche de sourdine automatique ( ● ).

- 1 Démarrer l'enregistrement.
- 2 Appuyer sur la touche de sourdine auto ( ● ) à la fin d'une sélection.  
\* Le HX-R5 Akai créera 4 secondes d'intervalle vierge et se mettra en attente d'enregistrement.

### 3 To re-start recording

Depress the forward ( ▶ ) button.



### 3 Pour redémarrer l'enregistrement

Appuyer sur la touche d'avance ( ▶ ).

## To temporarily stop recording

You can temporarily stop recording with the REC/PAUSE (|●|) button.

- 1 Start recording.
- 2 Depress the REC/PAUSE (|●|) button when you want to stop recording.

### 3 To re-start recording

Depress the forward (▶) button.

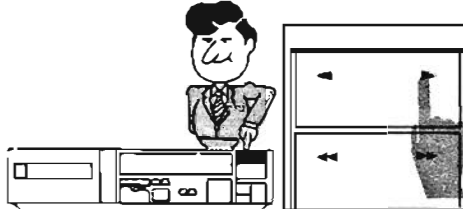
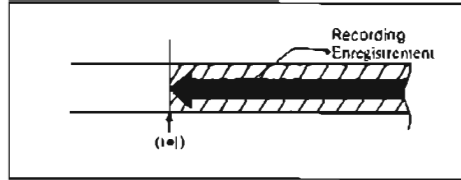

## Pour arrêter provisoirement l'enregistrement

Il est possible d'arrêter provisoirement l'enregistrement en utilisant la touche d'enregistrement/pause (|●|).

- 1 Démarrer l'enregistrement.
- 2 Appuyer sur la touche d'enregistrement/pause (|●|) pour arrêter l'enregistrement.

### 3 Pour redémarrer l'enregistrement

Appuyer sur la touche d'avance (▶).





# Let's play back the tape

## Pour reproduire la bande

### Check first

1. The **TIMER START** selector is set to OFF.
2. "IPLS" is not displayed on the FL display. If it is, depress the **IPLS** button to turn it off.

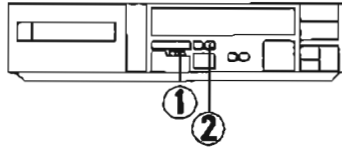

**Let's get ready first**

Depress the **POWER** switch to turn on the Akai HX-R5.

- To stabilize the Akai HX-R5, the tape transport buttons will not function for approximately 5 seconds after the Akai HX-R5 is turned on.



**Préparation**

Appuyer sur le commutateur d'alimentation (**POWER**) pour mettre le HX-R5 Akai sous tension.

- Afin de stabiliser le HX-R5 Akai, les touches de transport de bande ne fonctionneront pas pendant approximativement 5 secondes après que le HX-R5 est mis sous tension.

Depress the **EJECT** (▲) button and load a cassette tape.



Appuyer sur la touche d'éjection (▲) et charger une bande cassette.

Depress the **RESET** button to reset the digital counter to "0000".

**Digital counter**  
Use the digital counter to index your recordings.  
To reset the digital counter to "0000", depress the **RESET** button.



Appuyer sur la touche de réinitialisation pour mettre à "0000" le compteur numérique.

**Compteur numérique**  
Utilisez le compteur numérique pour indexer vos enregistrements.  
Pour mettre à "0000" le compteur numérique, appuyez sur la touche **RESET**.

Set the **DOLBY NR's ON/OFF** switch and the **B-TYPE/C-TYPE** selector according to the tape. Refer to page 17.



Régler le commutateur marche/arrêt (**ON/OFF**) Dolby NR et le sélecteur type B/type C (**B-TYPE/C-TYPE**) selon la bande. Se référer page 17.

Set the **REV SELECTOR**. Refer to page 15.

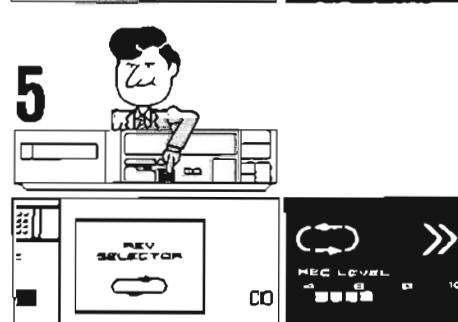

Réglez le sélecteur de retour (**REV SELECTOR**) Référez-vous page 15.

### Start playback

Depress the forward (▶) button.

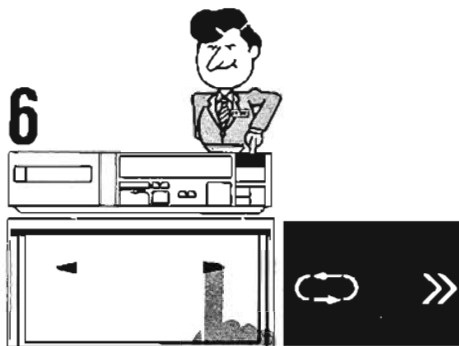

### Démarrer la reproduction

Appuyer sur la touche d'avance (▶).

### To stop playback

Depress the stop (■) button.

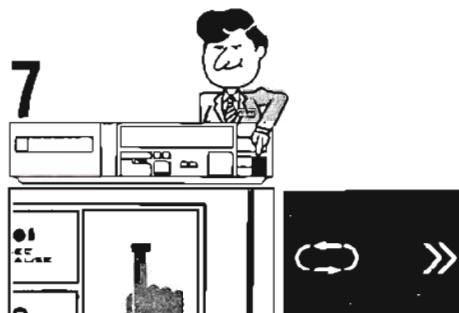

### Pour arrêter la reproduction

Appuyer sur la touche d'arrêt (■).

### To quickly wind the tape in the forward direction

Depress the (▶▶) button.

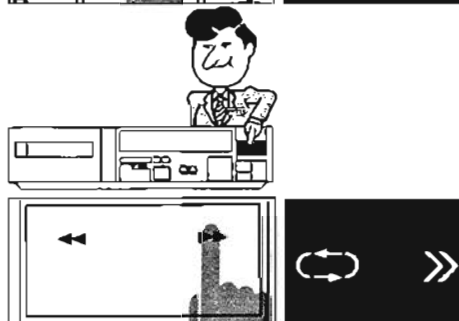

### Pour embobiner rapidement la bande en avance

Appuyer sur la touche (▶▶).

### To quickly wind the tape in the reverse direction

Depress the (◀◀) button.

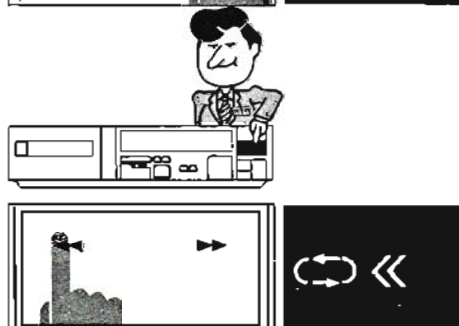

### Pour embobiner rapidement la bande en retour

Appuyer sur la touche (◀◀).



# Convenient playback features using the auto system

## Reproduction pratique et facile en utilisant l'AUTO SYSTEM

### Instant Program Locating System (IPLS)

The Akai HX-R5 will find and play back the beginning of the current or next selection.

### Système de localisation instantanée du programme (IPLS)

Le HX-R5 Akai trouvera et reproduira le début de la sélection en cours ou de la sélection suivante.

- 1 Start playback.
- 2 Depress the IPLS button.



- 1 Démarrer la reproduction.
- 2 Appuyer sur la touche IPLS.

### 3 To play back from the beginning of the current selection

- For forward playback

Depress the (◀◀) button.

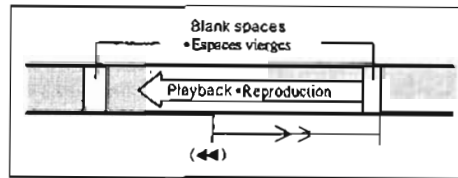

- For reverse playback

Depress the (▶▶) button.

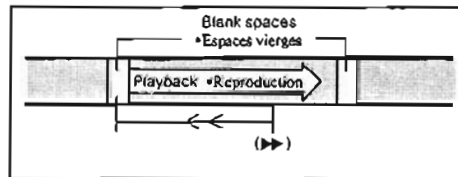

### 3 Pour une reproduction depuis le début de la sélection en cours

- Pour une reproduction en avance.

Appuyez sur la touche (◀◀).

- Pour une reproduction en retour.

Appuyez sur la touche (▶▶).



**4 To play back from the beginning of the next selection**

- For forward playback

Depress the (▶▶) button.

- For reverse playback

Depress the (◀◀) button.

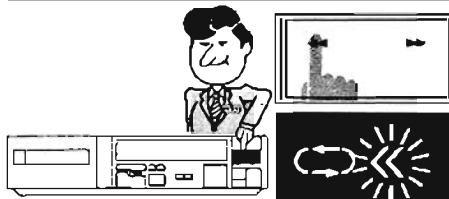
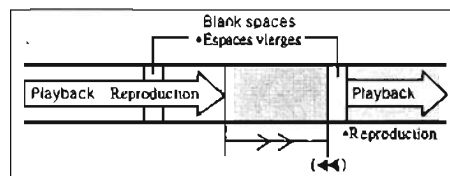
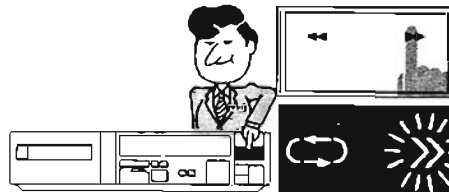
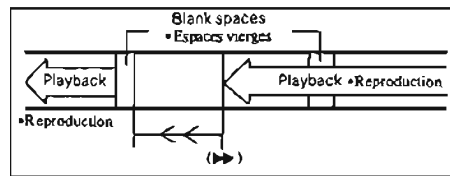

**4 Pour une reproduction à partir du début de la sélection suivante**

- Pour une reproduction en avance

Appuyez sur la touche (▶▶).

- Pour une reproduction en retour

Appuyez sur la touche (◀◀).

**Notes on IPLS**

- IPLS operates when music signal is below a specific level for a required length of time. Therefore, in music such as classics and live recording, where some parts may contain low signals for the required length of time (more than 4 seconds), IPLS might not function properly.
- With some live recordings, there may be applause between the selections. Such sections will not be detected as blank spaces between selections.

**Remarques sur l'IPLS**

- L'IPLS fonctionne lorsqu'un signal musical est au-dessous d'un niveau spécifique pendant une durée requise. Dans certains morceaux de musique tels que musique classique et concerts sur scène, dans lesquels certains passages peuvent contenir des signaux faibles pendant la durée requise (plus de 4 secondes), l'IPLS peut ne pas fonctionner correctement.
- Dans certains enregistrements de concert sur scène, il peut y avoir des applaudissements entre les sélections. Ces sections ne seront pas détectées comme espaces vierges entre les sélections.



# Quick reverse Inversion rapide

Stereo cassette decks employ 4-track recording/playback system. The first half of the stereophonic recording or playback takes place on tracks 1 and 2 (side A), and the second half takes place on tracks 3 and 4 (side B). In a conventional cassette deck, you must turn over the cassette tape if you want to record or play back on different side. The Akai HX-R5 is equipped with the quick reverse system. The tape travel direction changes automatically at the end of the tape. Therefore, there is no need to turn over the cassette tape yourself.

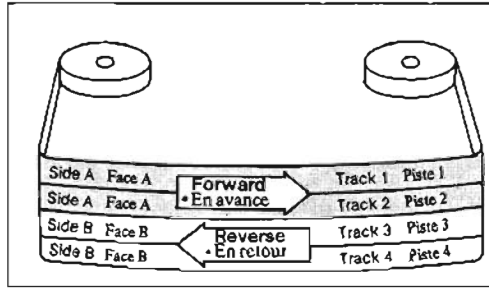

You can also manually change the tape travel direction by depressing the forward (▶) or reverse (◀) button. The direction indicators will show the tape travel direction.

▶▶ : Forward  
◀◀ : Reverse

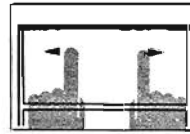

Les platines stéréo à cassettes emploient un système d'enregistrement/reproduction 4 pistes. La première moitié de l'enregistrement ou de la reproduction stéréophonique s'effectue sur les pistes 1 et 2 (face A), et la seconde moitié s'effectue sur les pistes 3 et 4 (face B). Avec une platine traditionnelle, vous devez retourner la bande cassette si vous voulez enregistrer ou reproduire l'autre face. Le HX-R5 Akai est équipée d'un système d'inversion rapide. Le sens de défilement de la bande change automatiquement à la fin de la bande. Vous n'avez donc pas besoin de retourner vous-même la cassette.

Vous pouvez également changer manuellement le sens de défilement de la bande en appuyant sur la touche d'avance (▶) ou de retour (◀). Les indicateurs de sens indiqueront le sens de défilement de la bande.

▶▶ : En avance  
◀◀ : En retour

### Attention !

- For quick reverse operation, always use a tape with very clear leader tape sections.
- When a prerecorded tape is used for one-cycle (forward to reverse) recording, the first one second of the reverse side of the tape will not be erased. Please manually erase this section.
- During quick reverse operation, no recording will be made for 0.5 second.
- The REV SELECTOR has no effect during intro scan and blank search operations.

### Attention !

- Pour obtenir rapidement le mode de retour, toujours utiliser une bande de équipée de sections de bande amorce.
- Lorsqu'une bande pré-enregistrée est utilisée pour un enregistrement sur un cycle (d'avance en retour), la première seconde de la face inverse de la bande ne sera pas effacée. Prière d'effacer manuellement cette section.
- Pendant le mode rapide de retour, aucun enregistrement ne sera effectué pendant 0,5 seconde.
- Le sélecteur de retour (REV SELECTOR) n'a aucun effet pendant les fonctions de balayage d'introduction et de recherche d'intervalle vierge.

Reverse selector •Sélecteur de retour		Recording •Enregistrement	Playback •Reproduction
		First put the Akai HX-R5 into recording standby. • Mettez tout d'abord le HX-R5 Akai sur le mode d'attente d'enregistrement.	
One-way (Forward) • Un sens (En avance)  (Reverse) • (En retour) 	Start • Démarrage  Stop • Arrêt Start • Démarrage 	Depress the forward (▶) button. • The Akai HX-R5 will stop at the end of forward recording. • Appuyez sur la touche d'avance (▶). • Le HX-R5 Akai s'arrêtera à la fin de l'enregistrement en avance.  Depress the reverse (◀) button. • The Akai HX-R5 will stop at the end of reverse recording. • Appuyez sur la touche de retour (◀). • Le HX-R5 Akai s'arrêtera à la fin de l'enregistrement en retour.	Depress the forward (▶) button. • The Akai HX-R5 will stop at the end of forward playback. • Appuyez sur la touche d'avance (▶). • Le HX-R5 Akai s'arrêtera à la fin de la reproduction en avance.  Depress the reverse (◀) button. • The Akai HX-R5 will stop at the end of reverse playback. • Appuyez sur la touche de retour (◀). • Le HX-R5 Akai s'arrêtera à la fin de la reproduction en retour.
One-cycle (Forward to reverse only) • Un cycle (d'avance en retour seulement) 	Start • Démarrage  Stop • Arrêt Start • Démarrage 	Depress the forward (▶) button. • The Akai HX-R5 will stop at the end of reverse recording. • Appuyez sur la touche d'avance (▶). • Le HX-R5 Akai s'arrêtera à la fin de l'enregistrement en retour.  Depress the reverse (◀) button. • The Akai HX-R5 will stop at the end of reverse recording. • Appuyez sur la touche de retour (◀). • Le HX-R5 Akai s'arrêtera à la fin de l'enregistrement en retour.	Depress the forward (▶) button. • The Akai HX-R5 will stop at the end of reverse playback. • Appuyez sur la touche d'avance (▶). • Le HX-R5 Akai s'arrêtera à la fin de la reproduction en retour.  Depress the reverse (◀) button. • The Akai HX-R5 will stop at the end of reverse playback. • Appuyez sur la touche de retour (◀). • Le HX-R5 Akai s'arrêtera à la fin de la reproduction en retour.
Continuous • Continu 	Start • Démarrage  Stop • Arrêt Start • Démarrage  (Recording: change to playback) • (l'enregistrement change en reproduction)	Depress the forward (▶) button. • The Akai HX-R5 will stop recording at the end of reverse recording and then go into continuous playback. • Appuyez sur la touche d'avance (▶). • Le HX-R5 Akai s'arrêtera à la fin de l'enregistrement en retour, et se mettra en reproduction continue.  Depress the reverse (◀) button. • The Akai HX-R5 will stop recording at the end of reverse recording and then go into continuous playback. • Appuyez sur la touche de retour (◀). • Le HX-R5 Akai s'arrêtera à la fin de l'enregistrement en retour, et se mettra en reproduction continue.	Depress the forward (▶) button. • The Akai HX-R5 will go into continuous playback. To stop playback, depress the stop (■) button or reset the REV SELECTOR. • Appuyez sur la touche d'avance (▶). • Le HX-R5 Akai se mettra en reproduction continue. Pour arrêter la reproduction, appuyez sur la touche d'arrêt (■) ou réinitialisez le sélecteur de retour (REV SELECTOR).  Depress the reverse (◀) button. • The Akai HX-R5 will go into continuous playback. To stop playback, depress the stop (■) button or reset the REV SELECTOR. • Appuyez sur la touche de retour (◀). • Le HX-R5 Akai se mettra en reproduction continue. Pour arrêter la reproduction, appuyez sur la touche d'arrêt (■) ou réinitialisez le sélecteur de retour (REV SELECTOR).



# Let's automatically record radio broadcasts or play back a tape at a preset time

## Enregistrement d'émissions de radio ou reproduction d'une bande automatique à une heure pré-réglée

### Absentee recording

1. Turn ON the Akai HX-R5, the AMPLIFIER and the TUNER.
2. LOAD the cassette tape and READY the Akai HX-R5 for RECORDING.
3. Set the TIMER to turn ON and OFF the components.
4. Set the TUNER to tune in the station you want to record.
5. Set the AMPLIFIER's SPEAKER switches to OFF and the VOLUME control to ZERO.
6. Set the TIMER to carry out absentee recording.
  - \* All the connected components will be turned off.
7. Set the Akai HX-R5's TIMER START selector to REC.

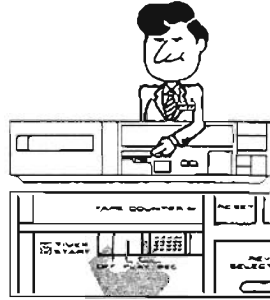

### Enregistrement autonome

1. Mettre SOUS TENSION le HX-R5 Akai, l'AMPLIFICATEUR et le TUNER.
2. CHARGER la bande cassette et PREPARER le HX-R5 Akai à l'ENREGISTREMENT.
3. Régler la MINUTERIE pour qu'elle mette SOUS TENSION et HORS CIRCUIT les composants.
4. Régler le TUNER pour syntoniser la station à enregistrer.
5. Régler les commutateurs HAUT-PARLEUR de l'AMPLIFICATEUR sur ARRÊT, et la commande de VOLUME sur ZÉRO.
6. Régler la MINUTERIE pour qu'elle effectue l'enregistrement autonome.
  - \* Tous les composants connectés seront mis hors circuit.
7. Régler le commutateur de démarrage de la minuterie (TIMER START) sur REC (enregistrement).

### Timed playback

1. Turn ON the Akai HX-R5 and the AMPLIFIER.
2. Set the AMPLIFIER's SPEAKER switches and the VOLUME control.
3. LOAD a cassette tape and PLAYBACK the tape. When you find the beginning of the selection you want, depress the STOP (■) button.
4. Set the TIMER to turn ON and OFF the components.
5. Set the TIMER to carry out timed playback.
  - \* All the connected components will be turned off.
6. Set the Akai HX-R5's TIMER START selector to PLAY.



### Reproduction programmée

1. Mettre SOUS TENSION le HX-R5 et l'AMPLIFICATEUR.
2. Régler les commutateurs HAUT-PARLEUR de l'AMPLIFICATEUR et la commande de VOLUME.
3. CHARGER une bande cassette et REPRODUIRE la bande. Appuyer sur la touche d'ARRÊT (■) lorsque le début de la sélection désirée est atteinte.
4. Régler la MINUTERIE pour qu'elle mette SOUS TENSION et HORS CIRCUIT les composants.
5. Régler la MINUTERIE pour qu'elle effectue la reproduction programmée.
  - \* Tous les composants connectés seront mis hors circuit.
6. Régler le commutateur de démarrage de la minuterie (TIMER START) sur PLAY (reproduction).

### Attention

- After absentee recording or timed playback, set the **TIMER START** selector to OFF before turning on the Akai HX-R5.
- During absentee recording, the **REV SELECTOR** is automatically set to one-cycle (↔).
- During timed playback, the **REV SELECTOR** is automatically set to continuous (↔).

### Attention

- Après un enregistrement autonome ou une reproduction programmée, régler le sélecteur **TIMER START** sur arrêt (OFF) avant de mettre sous tension le HX-R5 Akai.
- Pendant un enregistrement autonome, le sélecteur de retour (**REV SELECTOR**) est automatiquement réglé sur un cycle (↔).
- Pendant une reproduction programmée, le sélecteur de retour (**REV SELECTOR**) est automatiquement réglé sur continu (↔).

## Connections Connexions

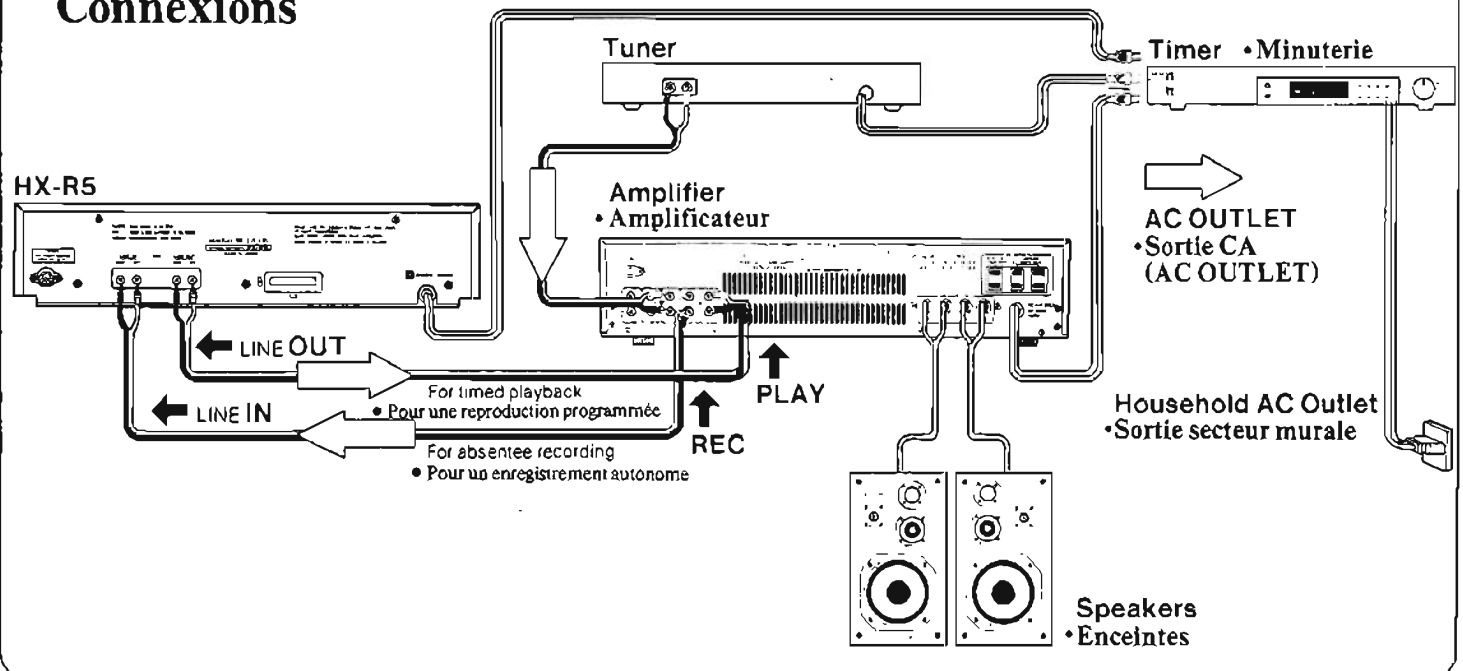





# What you should know Ce que vous devez savoir

## How to set the correct recording input levels

### The basic way

Adjust the **REC LEVEL** controls so that the maximum indications on the FL bar meter does not go beyond 0 dB.

### To enjoy good playback

To enjoy good playback, you must set the recording input levels correctly. The recording input levels should be set as high as possible. However, if the levels are too high, distortion will be added and if they are too low, tape noise such as tape hiss will become noticeable. You must set the recording input levels so that the maximum levels of the music source just fit the limit of the tape's characteristic (i.e. saturation level). Tape characteristic differ according to the type of tape (metal, chrome and normal). Therefore, you should set the recording input levels according to the type of tape you use.

### How to set the recording input levels according to the type of tape

Cassette tapes can be widely grouped into 3 types: metal position, chrome (CrO<sub>2</sub>) position and normal position. Set the recording input levels accordingly.

Type	Indication on the FL bar meter
• Type Metal position • Position métal	• Indication sur l'indicateur barre FL Between 2 and 5 dB • Entre 2 et 5 dB
• Normal position • Position normal	Around 0 dB • Autour de 0 dB
• Chrome position • Position chrome	Between 0 and 2 dB • Entre 0 et 2 dB

These indications are the recording input levels that the music source's maximum levels should reach. You should use these indications as a reference and set the recording input levels so that you do not notice distortions.

### Set the recording input levels according to the music source

The recording input levels should be set according to the type of tape used, but you should also set them according to the music source.

Compared with music containing mostly vocal, music containing mostly strings, pipe organs, pianos, percussions, etc. has signals in the high levels which are distributed widely over the frequency range, even up to the high frequencies. Therefore, if the recording input levels of such music source are set at the same levels as that of the vocal music, the high frequencies will be beyond the tape's saturation level and distortion will result. Thus, you should also set the recording input levels according to the music source.

## When making a copy from an original tape (tape dubbing)

Tape dubbing is usually done by connecting two tape decks to the amplifier. If you are going to tape dub this way, please refer to the operator's manual of the amplifier. If you intend to connect a tape deck directly to the Akai HX-R5, please refer to the diagram on page 6.

## Pour régler les niveaux corrects d'entrée d'enregistrement

### Méthode de base

Régler les commandes de niveau d'enregistrement (**REC LEVEL**) de sorte que les indications maximum sur l'indicateur barre FL ne dépassent pas 0 dB.

### Pour apprécier une bonne reproduction

Les niveaux d'entrée d'enregistrement doivent être correctement réglés pour obtenir une bonne reproduction. Les niveaux d'entrée d'enregistrement doivent être réglés aussi hauts que possible. Cependant, si les niveaux sont trop élevés, une distorsion sera ajoutée, et s'ils sont trop faibles, le bruit de bande tel qu'un sifflement deviendra audible. Les niveaux d'entrée d'enregistrement doivent être réglés de sorte que les niveaux maximum de la source musicale s'insèrent exactement dans les limites de caractéristique de la bande (c'est-à-dire le niveau de saturation). Les caractéristiques diffèrent selon le type de bande (métal, chrome et normale). Il faut donc régler les niveaux d'entrée d'enregistrement en fonction du type de bande utilisée.

### Comment régler les niveaux d'entrée d'enregistrement en fonction du type de bande

Les bandes cassettes peuvent être divisées en 3 types principaux: à position métal, à position chrome (CrO<sub>2</sub>) et à position normale. Régler les niveaux d'entrée d'enregistrement en fonction de leur type.

Ces indications sont les niveaux d'entrée d'enregistrement que les niveaux maximum de source musicale devraient atteindre. Ces indications doivent être utilisées en tant que référence et les niveaux d'entrée d'enregistrement doivent être réglés de sorte qu'aucune distorsion ne soit audible.

### Régler des niveaux d'entrée d'enregistrement selon la source musicale

Les niveaux d'entrée d'enregistrement doivent être réglés en fonction du type de bande utilisée, mais ils doivent également être réglés en fonction de la source musicale.

Comparée à la musique principalement vocale, la musique composée principalement d'instruments à cordes, à percussion, de pianos ou d'orgues, etc. a des signaux de haut niveau qui sont distribués sur toute la gamme de fréquence, même jusqu'aux hautes fréquences. Donc, si les niveaux d'entrée d'enregistrement de ce type de musique sont réglés aux mêmes niveaux que ceux de la musique vocale, les hautes fréquences seront au-delà du niveau de saturation de la bande et il en résultera une distorsion. Les niveaux d'entrée d'enregistrement doivent donc également être réglés en fonction de la source musicale.

## Pour faire une copie d'une bande originale (doublage de bande)

Le doublage de bande est généralement effectué en connectant deux platines à l'amplificateur. Pour faire un doublage de cette manière, prière de se référer au manuel de l'utilisateur de l'amplificateur. Pour connecter directement une platine au HX-R5 Akai, prière de se référer au diagramme à page 6.

## Dolby NR system

### 1. What is Dolby noise reduction (NR) system?

When you record without Dolby NR system, you can't hear the soft sounds very clearly because they are masked by noise added by the tape during recording. The Dolby NR system reduces this annoying tape noise.

The Dolby NR encoder circuit boosts the low-level signals (soft sounds) during recording and at playback, the Dolby NR decoder lowers the low-level signals by exactly the same amount to restore the low-level signals to their original levels. At the same time, tape noise is lowered by the same amount.

The result is reduction only in the unwanted tape noise.

### 2. What is the difference between Dolby B-type and C-type NR systems?

**B-type:** This is the conventional Dolby NR system. It boosts or lowers the low-level signals at high frequencies only (more than 5 kHz) and reduces tape noise by 10 dB.

**C-type:** Compared to the Dolby B, it operates at lower frequencies (from 500 Hz) for uniform noise reduction across the audible spectrum. Tape noise is reduced by as much as 20 dB.

## Système Dolby NR

### 1. Qu'est-ce que le système de réduction de bruit (NR) Dolby?

Lors d'un enregistrement sans Dolby NR, les sons doux ne peuvent pas être entendus clairement du fait qu'ils sont masqués par le bruit ajouté pendant l'enregistrement à la bande. Le système Dolby NR réduit ce bruit de bande ennuyeux.

Le circuit encodeur Dolby NR amplifie les signaux de faible niveau (sons doux) pendant l'enregistrement, et, à la reproduction, le décodeur Dolby NR réduit d'exactement la même quantité les signaux de faible niveau pour ramener ceux-ci à leurs niveaux originaux. Le bruit de bande est en même temps réduit de la même quantité.

Seul le bruit de bande indésirable est donc réduit.

### 2. Quelle est la différence entre les systèmes Dolby type B et type C?

**Type B:** C'est le système Dolby NR conventionnel. Il n'amplifie ou ne réduit les signaux de faible niveau qu'aux hautes fréquences (supérieures à 5 kHz), et réduit le bruit de bande de 10 dB.

**Type C:** Comparé au Dolby B, il est efficace sur des fréquences plus basses (à partir de 500 Hz) pour une réduction uniforme du bruit sur tout le spectre audible. Le bruit de bande est réduit de jusqu'à 20 dB.

Therefore, you get better results with Dolby C, but when you are playing back tapes recorded with the conventional Dolby NR system, set the selector to Dolby B. Don't forget to always set the **DOLBY NR** system before recording or playing back a tape.

- "Dolby" and the Double D symbol are trademarks of Dolby Laboratories Licensing Corporation. (Manufactured under license from Dolby Laboratories Licensing Corporation.)

Les résultats obtenus sont donc meilleurs avec Dolby C, mais lors de la reproduction de bandes enregistrées avec le système Dolby NR conventionnel, il faut régler le sélecteur sur Dolby B. Ne pas oublier de toujours régler le système **DOLBY NR** avant d'enregistrer ou de reproduire une bande.

- "Dolby" et le symbole du double D sont des marques déposées de Dolby Laboratories Licensing Corporation. (Manufacturé sous licence de Dolby Laboratories Licensing Corporation.)

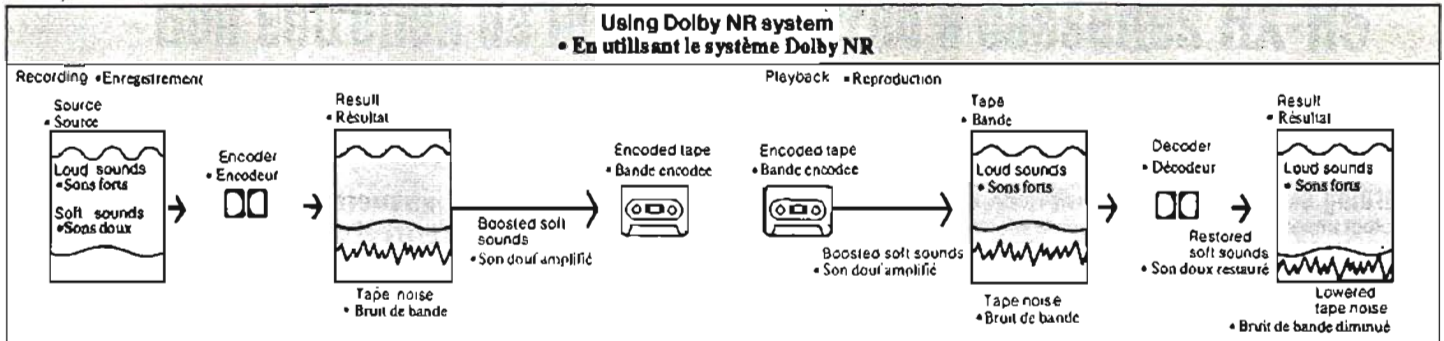

## Auto tape selector

### How tape positions are detected

Cassette tapes can be separated widely into three types: normal position, chrome (CrO<sub>2</sub>) position and metal position. Tape performance differ according to tape position and to fully utilize the performance of each tape, the cassette deck's recording/playback characteristics such as bias and equalization must be set to suit each tape position.

The Akai HX-R5 is equipped with an auto tape selector which automatically detects the tape position and sets the ideal bias and equalization. All you have to do is loaded a cassette tape. The detected tape position is displayed on the FL display (**NORMAL**, **CrO<sub>2</sub>** or **METAL**).

### How the auto tape selector operates

When a cassette tape is loaded, the Akai HX-R5 detects the tape position by the special notches on the cassette case.

#### Attention

- Do not use a cassette tape which do not have notches for triggering its tape position. You will not be able to get optimum recordings.
- We do not recommend the use of ferri-chrome cassette tapes.

## Bulk erasing

Previously recorded music is erased as new recordings are made. But to erase an entire tape, depress the amplifier's input selector (AUX or TAPE 2) whose input jacks are not connected and then depress the **REC/PAUSE** (1●1) and forward (▶) buttons simultaneously to start recording.

## Sélecteur automatique de bande

### Comment sont détectées les positions de bande

Les bandes cassettes peuvent être divisées en trois types principaux: à position normale, à position chrome (CrO<sub>2</sub>) et à position métal. Les performances des bandes diffèrent selon la position de bande et pour utiliser pleinement les performances de chaque bande, les caractéristiques d'enregistrement/reproduction de la platine à cassettes, telles que la polarisation et l'égalisation doivent être réglées en fonction de chaque type de bande.

Le HX-R5 Akai est équipé d'un sélecteur automatique de bande qui détecte automatiquement la position de bande et règle la polarisation et l'égalisation idéales. Il suffit de charger une bande cassette. La position de bande détectée est indiquée sur l'affichage fluorescent (**NORMAL**: normale, **CrO<sub>2</sub>**: chrome, **METAL**: métal)

### Comment fonctionne le sélecteur automatique de bande

Lorsqu'une bande cassette est chargée, le HX-R5 Akai détecte la position de bande grâce aux encoches spéciales qui se trouvent sur le boîtier de la cassette.

#### Attention

- Ne pas utiliser de bande cassette non munie d'encoches pour déclencher la position de bande. Il serait impossible d'obtenir des enregistrements optimum.
- L'utilisation de bandes cassettes en ferri-chrome est déconseillée.

## Effacement total

La musique précédemment enregistrée est effacée lorsque de nouveaux enregistrements sont effectués. Mais pour effacer une bande entière, il faut appuyer sur le sélecteur d'entrée de l'amplificateur (AUX ou TAPE 2) dont les jacks d'entrée ne sont pas connectés, puis appuyer simultanément sur les touches d'enregistrement/pause (1●1) et d'avance (▶) pour commencer l'enregistrement.



# Let's take good care of your cassette tapes

## Bon entretien des bandes cassettes

### Recording defeat tabs

To protect important recordings from being accidentally recorded over, cassette tapes are equipped with recording defeat tabs. No recordings can be made when they are broken. There is one tab for each side. To record again, cover the holes with adhesive tape. When using metal or chrome position cassette tapes, make sure that you do not cover the notches for triggering their tape positions. If they are covered, the auto tape selector will not function properly.

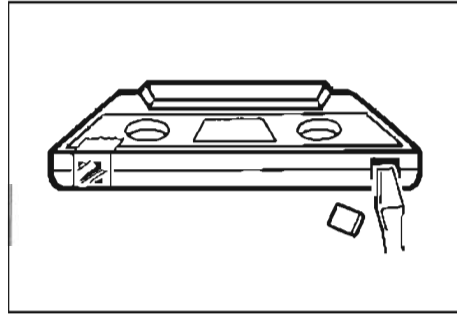

### Languettes de protection contre l'enregistrement

Pour éviter que des enregistrements importants ne soient effacés accidentellement, les bandes cassettes sont équipées de languettes de protection contre l'enregistrement. Aucun enregistrement ne peut être effectué lorsqu'elles sont cassées. Il y a une languette pour chaque face. Recouvrir les cavités d'un morceau de bande adhésive pour enregistrer à nouveau. Lors de l'utilisation de bandes cassettes à position métal ou chrome, s'assurer de ne pas recouvrir les encoches destinées à déclencher les positions de bande. Si elles sont recouvertes, le sélecteur automatique de bande ne fonctionnera pas correctement.

### Tape slack

Before using a cassette tape, take up tape slack with a pencil, for example. Tape slack can cause the tape to twist or tangle around the pinch roller and capstan and ruin important recordings.

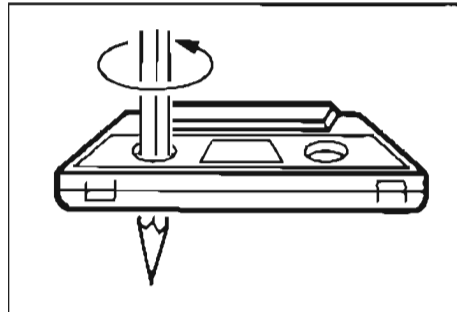

### Jeu de la bande

Avant d'utiliser une bande cassette, supprimer tout jeu de la bande, avec un crayon par exemple. Un jeu de la bande peut la faire s'enrouler ou s'embrouiller autour du galet-presseur et du cabestan, endommageant ainsi des enregistrements importants.

### Handling

- Do not touch the tape with your fingers as high frequency signals cannot be recorded in places which are not clean.
- Do not leave the cassette tape near equipment which generates magnetic field. (TV, speaker system, etc.)

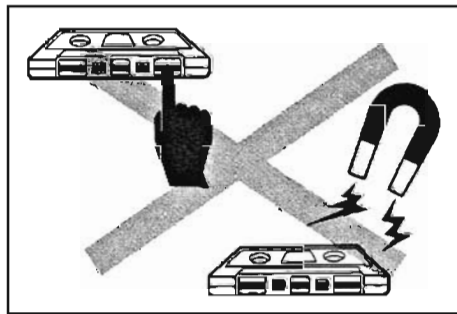

### Manipulation

- Ne pas toucher la bande avec les doigts, car les signaux de haute fréquence ne peuvent pas être enregistrés sur une bande sale.
- Ne pas laisser les bandes cassettes près d'appareils générant des champs magnétiques (téléviseur, système d'enceintes, etc.).

### Storage

- Always put the cassette tape back into its plastic case. Store it in a dry place, away from direct sunlight, heat (stove, etc.) and equipment which generates magnetic field. (TV, speaker system, etc.)
- Store the cassette tape with the tape taken up at the fixed speed of recording or playback. When the tape is not taken up in an orderly manner (in other words, fast forwarded or rewound), the tape might stretch or warp.
- If you are not going to use the cassette tape for a long time, rewind or fast forward the tape once in a while. This is to prevent some of the music signals from imprinting themselves over other music signals when tape surfaces are in close contact for a long time. Rewinding or fast forwarding the tape also prevents moisture condensation. Don't forget to play back the tape afterwards.

### What kind of cassette tape should you use

- Do not use C-120 (120 minutes) cassette tapes. They are too thin and can easily twist or tangle around the pinch roller and capstan.
- Do not use cassette tapes of poor quality. You will not be able to fully utilize the Akai HX-R5 with these types of cassette tape.
- We recommend that you use cassette tapes specifically made for recording hi-fi music.

### Stockage

- Toujours replacer les bandes cassettes dans leurs boîtiers. Les stocker dans un endroit sec, loin de la lumière directe du soleil, de la chaleur (four, etc.) et d'appareils générant des champs magnétiques (téléviseur, système d'enceintes, etc.).
- Stocker les bandes cassettes après qu'elles ont été enroulées à la vitesse normale d'enregistrement ou de reproduction. Lorsque la bande n'a pas été enroulée de cette manière (c'est-à-dire qu'elle a été enroulée en avance rapide ou en rembobinage), elle peut s'étirer ou se déformer.
- Si une bande cassette ne va pas être utilisée pendant longtemps, la faire défiler en avance rapide ou en rembobinage une fois de temps en temps. Ceci pour éviter que certains des signaux musicaux ne s'impriment sur d'autres lorsque les surfaces de la bande sont en contact pendant longtemps. Le rembobinage ou l'avance rapide de la bande évite également la condensation d'humidité. Ne pas oublier de reproduire ensuite la bande.

### Quel genre de bande cassette doit être utilisé?

- Ne pas utiliser de bandes cassettes C-120 (120 minutes). Elles sont trop fines et peuvent facilement s'embrouiller ou s'enrouler autour du galet-presseur et du cabestan.
- Ne pas utiliser de bandes cassettes de qualité inférieure. Il ne sera pas possible d'utiliser pleinement toutes les fonctions du HX-R5 Akai avec ce type de bandes cassettes.
- Il est recommandé d'utiliser des bandes cassettes spécialement conçues pour l'enregistrement de musique haute fidélité.





# Let's take good care of your Akai Stereo Cassette Deck HX-R5

## Bon entretien de la platine stéréo à cassettes HX-R5 Akai

### Keep the Akai HX-R5 clean

After prolonged use, parts of the Akai HX-R5 which come into contact with the tape (heads, capstans, pinch rollers, etc.) become dirty due to oxide from the tape and other contaminations. This can lead to such problems as "no sound", "funny sound due to unstable tape transport", etc. Therefore, to always enjoy good performance, you should periodically clean your Akai HX-R5.

### Conserver le HX-R5 Akai propre

Après une utilisation prolongée, les pièces du HX-R5 Akai qui entrent en contact avec la bande (les têtes, les cabestans, les galets-presseurs, etc.) se salissent du fait de l'oxyde de la bande et d'autres contaminations. Ceci peut mener à des problèmes tels que "son bizarre dû au transport instable de la bande", "aucun son", etc. Il est donc nécessaire de nettoyer périodiquement le HX-R5 Akai pour obtenir constamment de bonnes performances.

### How to remove the cassette lid

Depress the EJECT (▲) button to open the cassette holder. Lift the cassette lid in the direction of the arrows.

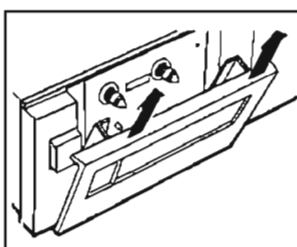

### Comment enlever le couvercle de cassette

Appuyer sur la touche d'éjection (▲) pour ouvrir le réceptacle de cassette. Soulever le couvercle de cassette dans le sens des flèches.

### How to clean

Use the optional accessory Cleaning Kit CK-300 or a cleaning tape.

- Use a liquid cleaner exclusive for tape decks.
- Please clean the Akai HX-R5 before making important recordings or playback.

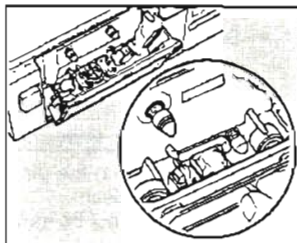

### Comment nettoyer

Utiliser le kit de nettoyage CK-300 (accessoire en option) ou une bande de nettoyage.

- Utiliser un nettoyant liquide exclusivement pour platines.
- Nettoyer le HX-R5 Akai avant d'effectuer des enregistrements ou des reproductions importants.

### Keeping the heads demagnetized

#### Attention

Turn off the Akai HX-R5 before demagnetizing.

After many use, slight magnetism can build up in the recording and playback heads. This can cause loss in high frequency sound and increase in distortion. Therefore, you should periodically demagnetize the heads with the optional accessory Head Demagnetizer AH-15. Demagnetize the metal parts of the capstan as well.

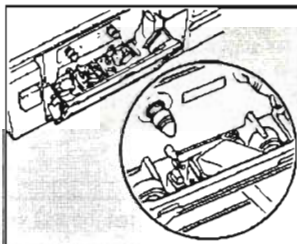

### Conserver les têtes démagnétisées

#### Attention

Mettre le HX-R5 HORS CIRCUIT avant d'effectuer la démagnétisation.

Après de nombreuses utilisations, un léger magnétisme peut se développer sur les têtes d'enregistrement et de reproduction. Ceci peut provoquer une perte dans les sons de haute fréquence et augmenter la distorsion. Il faut donc démagnétiser périodiquement les têtes avec le démagnétiseur de tête AH-15 (accessoire en option). Démagnétiser également les parties métalliques du cabestan.

### How to replace the cassette lid

Align the cassette lid with the cassette holder and push it down in the direction of the arrows.

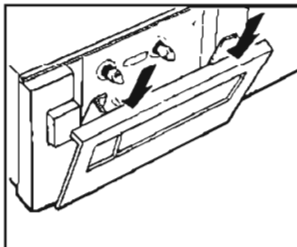

### Comment replacer le couvercle de cassette

Aligner le couvercle de cassette avec le réceptacle de cassette et le pousser vers le bas dans le sens des flèches.

### Let's keep the cabinet clean too

- Clean the cabinet with a soft, dry cloth.
- If the cabinet is very dirty, clean with mild detergent.
- Never use alcohol, paint thinner, etc. to clean the cabinet. They will damage the finish.

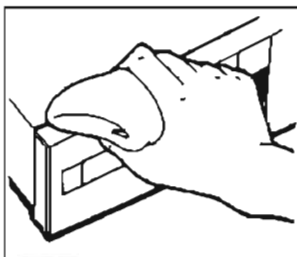

### Propreté du coffret

- Nettoyer le coffret avec un tissu doux et sec.
- Si le coffret est très sale, le nettoyer avec un détergent doux.
- Ne jamais utiliser d'alcool, de diluant, etc. pour nettoyer le coffret. Ils endommageraient la finition.





# Let's check first

## Prière d'effectuer les vérifications suivantes

The Akai HX-R5 will not turn on  
• Le HX-R5 ne se met pas sous tension



- Check to see if the power cord is connected securely to the household or amplifier's AC outlet.
- Vérifier que le cordon secteur est fermement branché sur la sortie secteur murale ou la sortie de l'amplificateur.

Recording will not take place  
• L'enregistrement ne s'effectue pas

**RECORDING**  
**ENREGISTREMENT**



- Make sure that cassette tape's recording defeat tab is not broken. If it is, cover it with adhesive tape.
- S'assurer que la languette de protection contre l'enregistrement n'est pas cassée. Si elle l'est, recouvrir la cavité d'un morceau de bande adhésive.
- Did you depress the forward (▶) button after depressing the REC/PAUSE (I●I) button? The Akai HX-R5 goes into recording standby when the REC/PAUSE (I●I) button is depressed.
- La touche d'avance (▶) a-t-elle été enfoncée après la touche d'enregistrement/pause (I●I)? Le HX-R5 Akai se met en attente d'enregistrement lorsque la touche d'enregistrement/pause (I●I) est enfoncée.

Distorted recording or playback  
• Enregistrement ou reproduction déformé



- Make sure that the heads are clean and demagnetized. You cannot obtain clean recording or playback with dirty or magnetized heads.
- S'assurer que les têtes sont propres et démagnétisées. Il est impossible d'obtenir un enregistrement ou une reproduction net avec des têtes sales ou magnétisées.
- Did you set the recording input levels correctly? Incorrect recording input levels will result in distortion.
- Les niveaux d'entrée d'enregistrement ont-ils été correctement réglés? Des niveaux incorrects d'entrée d'enregistrement donneront une distorsion.

Unstable tape transport  
• Transport instable de la bande



- Make sure that the pinch roller and capstan are clean. The tape will not be transported properly if these parts are dirty.
- S'assurer que le galet-presseur et le cabestan sont propres. La bande ne sera pas correctement transportée si ces pièces sont sales.

Auto tape selector will not function properly  
• Le sélecteur automatique de bande ne fonctionne pas correctement



- Make sure that the cassette tape has the notches for triggering its tape position. If it does not have these notches, the auto tape selector cannot function properly.
- S'assurer que la bande cassette est munie d'encoches pour déclencher sa position de bande. Si elle n'est pas munie de ces encoches, le sélecteur automatique de bande ne peut pas fonctionner correctement.

Tape stops during rewind  
• La bande s'arrête pendant le rembobinage



- Make sure that the IPLS indicator is not displayed. When it is, memory stop operation will take place in combination with the tape counter.
- S'assurer que l'indicateur IPLS n'est pas affiché. S'il l'est, la fonction d'arrêt à mémoire s'effectue en combinaison avec le compteur de bande.

The Akai HX-R5 goes into absentee recording or timed playback when it is turned on  
• Le HX-R5 Akai se met en enregistrement automatique ou reproduction programmée lorsqu'il est mis sous tension



- Make sure that the TIMER START selector is set to OFF.
- S'assurer que le sélecteur TIMER START est réglé sur arrêt (OFF).

IPLS will not function properly  
• L'IPLS ne fonctionne pas correctement



- The blank spaces between selections are not 4 seconds long. Use the AUTO MUTE (●) button during recording to make the proper length of blank spaces.
- Les intervalles vides entre les sélections n'ont pas une longueur de 4 secondes. Utiliser la touche de sourdine à l'enregistrement (●) pendant l'enregistrement pour créer des intervalles vides de durée correcte.

Should a problem persist; write down the model and serial numbers and all pertinent data regarding warranty coverage as well as a clear description of the existing trouble and contact your nearest authorized Akai Service Station or the Service Department of Akai Electric Company, Tokyo, Japan.

• Au cas où un problème persiste, noter les numéros du modèle et de série, tous les renseignements concernant l'étendue de la garantie ainsi qu'une description claire des défaillances techniques. Prendre contact avec la Station de Service Akai la plus proche ou la Section Après vente de la société Akai Electric Company, Tokyo, Japon.

## Standard reference and recommended tapes

Types of Tape	Recommended Tapes	
Normal Position	AKAI FUJI MAXELL  SCOTCH  TDK BASF	LN FL, FX-I LN, UL, UD*, XL XLI, XLI-S Dynarange Master I D, AD, OD LH, LHI
CrO <sub>2</sub> Position	TDK FUJI MAXELL SCOTCH	SA*, SA-X FX-II XLII, XLII-S Master II
Metal Position	AKAI TDK MAXELL FUJI SCOTCH	MA, MX MA*, MA-R** MX METAL METAFINE

- \* C-60 tapes with this mark are the standard reference tapes.
- \*\* Do not use TDK MA-R cassette tapes which do not have special notches for automatically triggering metal position.

## Specifications

Heads	Erase head x 1 HD head for Rec/Pb x 1
Motors	Electronically speed controlled DC motor for capstan drive x 1 DC motor for cam drive x 1
Wow & Flutter	0.12% (DIN), 0.04% (WRMS)
Frequency Response	NORMAL: 20 to 15,000 Hz ± 3 dB CrO <sub>2</sub> : 20 to 16,000 Hz ± 3 dB METAL: 20 to 17,000 Hz ± 3 dB
S/N	58 dB (measured via tape with peak recording level) Dolby B-type NR switch ON: Improves up to 5 dB at 1 kHz, 10 dB above 5 kHz Dolby C-type NR switch ON: Improves up to 15 dB at 500 Hz, 20 dB at 1 kHz to 10 kHz
Distortion	0.7% (METAL)
Input	LINE: 70 mV/47 kohms MIC: 2.5 mV/5 kohms
Output	LINE: 410 mV/1 kohm PHONES: 1.3 mW/8 ohms
Power Requirements	120V, 60 Hz for USA and Canada 220V, 50 Hz for Europe except UK 240V, 50 Hz for UK and Australia 110V/120V/220V/240V, 50/60 Hz switchable for other countries
Dimensions	440(W) x 105(H) x 288(D) mm (17.3 x 4.1 x 11.3 inches)
Weight	4.7 kg (10.3 lbs)

### STANDARD ACCESSORY

Connection Cords ..... 1 set

- \* For improvement purposes, specifications and design are subject to change without notice.

## Bandes de référence standard et marques recommandées

Type de bande	Bande recommandée	
NORMAL	AKAI FUJI MAXELL  SCOTCH  TDK BASF	LN FL, FX-I LN, UL, UD*, XL XLI, XLI-S Dynarange Master I D, AD, OD LH, LHI
CrO <sub>2</sub> (CHROME)	TDK FUJI MAXELL SCOTCH	SA*, SA-X FX-II XLII, XLII-S Master II
METAL	AKAI TDK MAXELL FUJI SCOTCH	MA, MX MA*, MA-R** MX METAL METAFINE

- \* Les bandes C-60 portant ce signe sont les bandes de référence standard.
- \*\* Les bandes de cassette TDK MA-R n'ont pas d'encoches spéciales pour déclencher automatiquement la position métal.

## Spécifications

Têtes	Tête d'effacement x 1 Tête HD pour enregistrement/reproduction x 1
Moteurs	Moteur CC commandé électroniquement pour l'enregistrement du capstan x 1 Moteur CC pour entraînement à came x 1
Pleurage et scintillement	0.12% (DIN), 0.04% (WRMS)
Réponse de fréquence	Normal: 20 à 15,000 Hz ± 3 dB CrO <sub>2</sub> : 20 à 16,000 Hz ± 3 dB Métal: 20 à 17,000 Hz ± 3 dB
Rapport signal/bruit	58 dB (mesuré par la bande avec un niveau d'enregistrement de crête) Commutateur Dolby NR B-type en circuit: Amélioration jusqu'à 5 dB à 1 kHz, 10 dB au-dessus de 5 kHz Commutateur Dolby NR C-type en circuit: Amélioration jusqu'à 15 dB à 500 Hz, 20 dB de 1 kHz à 10 kHz
Distorsion	0.7% (Métal)
Entrée	Ligne: 70 mV/47 kohms Microphone: 2.5 mV/5 kohms
Sortie	Ligne: 410 mV/1 kohm Casque: 1.3 mW/8 ohms
Alimentation en puissance	120V, 60 Hz pour les Etats-Unis et le Canada 220V, 50 Hz pour l'Europe sauf le Royaume-Uni 240V, 50 Hz pour le Royaume-Uni et l'Australie 110V/120V/220V/240V commutable 50/60 Hz pour les autres pays
Dimensions	440(L) x 105(H) x 288(P) mm
Poids	4.7 kg

### ACCESSOIRE STANDARD

Cordons de raccordement ..... 1 jeu

- \* Sous réserve de modification sans préavis.

# AKAI

AKAI ELECTRIC CO., LTD.

12-14, Higashi-Kojima, 2-chome,  
Ohta-ku, Tokyo, 144 Japan



© 571215B2  
580223-10  
Printed in Japan